

## GEBRAUCH

**zusammengedreht**

= ENTSPERRT

**auseinandergedreht**

= GESPERRT

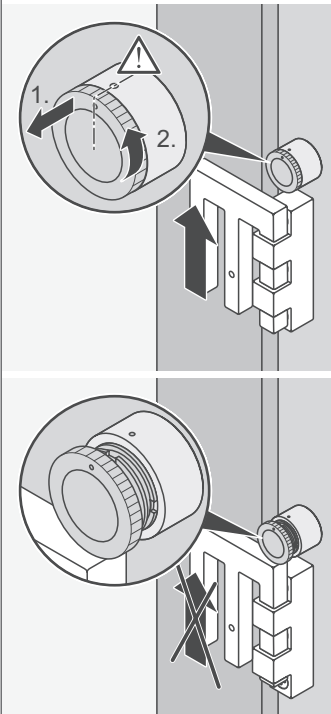

# EM3

PLUS

### Zweihandschloss als Zubehör zur Aufhebelsicherung

HINWEIS: Bitte zunächst die Aufhebelsicherung EM3 montieren und erst danach das Zweihandschloss EM3plus befestigen.

scheffinger

thorsten russ  
an der herrenwiese 3  
60529 frankfurt am main  
deutschland  
tel. +49 (0) 69 - 66 123 679

[www.scheffinger.de](http://www.scheffinger.de)



## INHALT

A

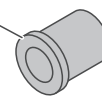

Trägerhülse

B

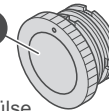

Hülse  
mit Gewinde

C

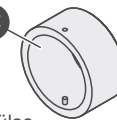

Hülse  
mit Zapfen

D



Kunststoff-  
Distanzscheibe

E

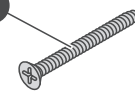

Stahlschraube 6 x 55 mm

F

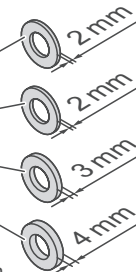

4 Distanzscheiben,  
Stärke 2 (2x) / 3 / 4 mm

## VORAUSSETZUNGEN für die Befestigung

- Bei Kunststoffrahmen ist vorab in Erfahrung zu bringen, ob der Rahmen eine Metalleinlage hat. Eine Metalleinlage wird zwingend als Basis zur Verankerung der Schrauben benötigt!
- Der Flügel muss eine Stärke von mind. 15 mm haben.
- Zur Befestigung am Rahmen wird eine Rahmenfreifläche von mind. 22 mm benötigt.

## EIGNUNG

Geeignet für die Montage auf Holz-, Kunststoff- und Aluminiumrahmen.

**!** Ein Zugang des gesamten Objektes muss von außen mittels Schlüssel zu öffnen sein. Für eventuelle auftretende Verletzungen bzw. Schäden, die bei der Montage und/oder durch unsachgemäße Handhabung entstehen, übernimmt der Hersteller keine Haftung!

Für Irrtümer und Druckfehler keine Haftung.

## MONTAGE

**1**

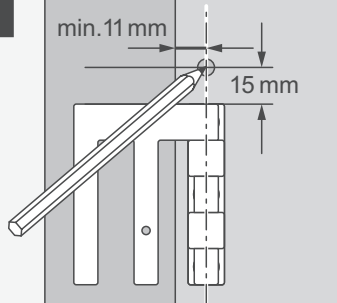

**Bohrloch anzeichnen**

Der Mittelpunkt der Bohrung soll 15 mm von der Ausschubkante der EM3-Hülse entfernt sein und die Entfernung zum Fenster-/Türflügel muss mindestens 11 mm betragen.

**!** Montage an der Band-/Scharnierseite: Bitte vor der Montage den Schwenkradius des Fenster-/Türflügels prüfen, um den freien, verfügbaren Hülseplatz zu ermitteln.

**2**

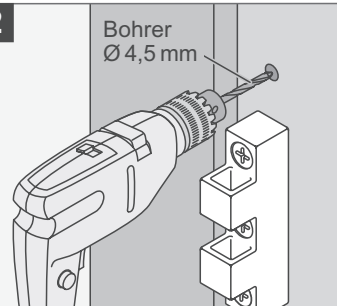

**Vorbohren**

Montage am Rahmen aus ...

... Holz	4,5 mm Holzbohrer
... Kunststoff mit Metalleinlage	4,5 mm Metallbohrer
... Aluminium	4,5 mm Metallbohrer

Montage auf der Fensterbank oder am Mauerwerk:  
Für geeignete Dübel vorbohren (Dübel nicht im Lieferumfang enthalten).

**!** Länge der Schraube und Tiefe des Bohrlochs bitte vorab auf die örtlichen Gegebenheiten abstimmen, um ein Austreten des Bohrers / der Schraube auf der Rahmenaußenseite bzw. Rahmenrückseite zu vermeiden. Gegebenfalls bitte mit Bohranschlag arbeiten.

**3**

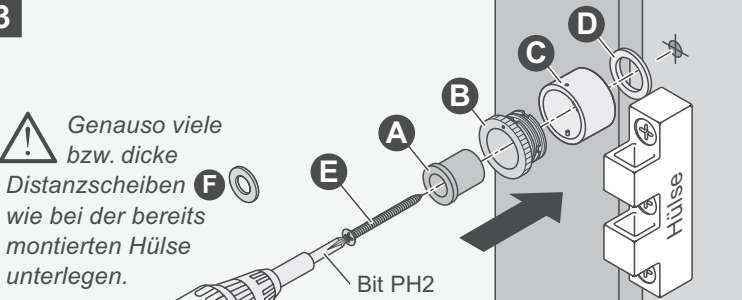

**!** *Genauso viele bzw. dicke Distanzscheiben F wie bei der bereits montierten Hülse unterlegen.*

**Zusammenbau**

- Gewindehülse **B** in die Hülse mit Zapfen **C** einstecken / eindrehen
- Trägerhülse **A** durchstecken
- Schraube **E** durch Trägerhülse **A** stecken
- Kunststoff-Distanzscheibe **D** über die Schraubenspitze aufschieben und über die Trägerhülse **A** legen
- Schraube mittels PH2-Kreuzschlitz Bit-Aufsatz langsam eindrehen.